



MX-4051/3551/3051/2651

MFP formátu A3

www.sharp.sk

SHARP
Be Original.

Vyrobené pre šikovnejšiu prácu.

Na zvýšenie produktivity podniku niekedy skrátka potrebujete technológiu, ktorá vám pomôže robiť veci efektívnejšie.



Funkcie pre výkonnú tlač a skenovanie spoločne s jednoduchým rozhraním firemných zariadení Sharp už boli ocenené prestížnou cenou Buyers Lab PaceSetter Award. Naše multifunkčné zariadenia (MFP) formátu A3 nie sú v tomto ohľade výnimkou – predstavujú vysokovýkonné zariadenie doslova nabité funkciami, ktoré sú nutné na zlepšenie efektivity kancelárie.

Sú vybavené adaptabilným balíkom nástrojov, ktoré je možné prispôbiť tak, aby vyhovovali vášmu spôsobu práce aj rozpočtu. Sú teda ideálnou voľbou pre malé a stredné podniky (SMB) alebo stredne veľké pracovné skupiny vo veľkých organizáciách, ktoré chcú pracovať rýchlejšie a nie tvrdsie.

Všetko, začínajúc tvorbou informáciou pre každodenné úlohy po prípravu vysokokvalitných reportov a prezentácií alebo bezpečné zdieľanie nenahraditeľných informácií, je možné vykonávať rýchlo a efektívne, a to aj keď ste na cestách.



Jednoducho produktívnejšie

Tieto MFP sú navrhnuté tak, aby vám pomáhali urobiť viac za oveľa kratší čas.



Sklopný dotykový ovládací panel s uhlopriečkou 10,1“

- **Vysokorýchlostná tlač/skenovanie** – získajte okamžitý nárast produktivity s rýchlosťou tlače v rozmedzí 26 až 40 strán za minútu (str./min.). Tlačíte môžete na papier s veľkosťou až SRA3 a hmotnosťou 300 g/m². K dispozícii je taktiež rad funkcií navrhnutých na zefektívnenie produktivity, okrem iného reverzný jednoprechodový podávač (RSPF) na rýchlu digitalizáciu dokumentov.

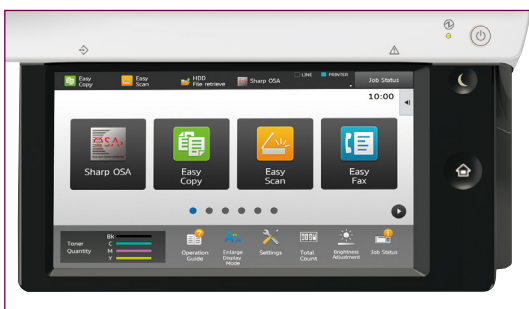

Používatelia môžu upravovať domovskú obrazovku s cieľom zefektívniť si prácu.

- **Intuitívne ovládanie** – získajte rýchly prístup k najčastejšie používaným funkciám pomocou sklopného dotykového ovládacieho panela s uhlopriečkou 10,1“. Presunutím a vložením ikon na domovskú obrazovku môžete podľa potreby upraviť jej vzhľad.

- **Efektívne úložisko** – pomocou zabudovaného vysokokapacitného pevného disku (HDD) s veľkosťou 500 GB a efektívneho systému zakladania dokumentov môžete jednoducho tlačiť a načítavať dokumenty.
- **Automatická optimalizácia** – bez ohľadu na vami používanú aplikáciu jazyk Adobe PostScript 3 zaisťuje presnú tlač textu aj grafiky a snímač hustoty obrazu udržiava jeho stálu kvalitu. Pri skenovaní funkcia automatického nastavenia samočinne optimalizuje rozlíšenie, veľkosť strany a jej orientáciu.
- **Optimalizovaná priama tlač PDF** – nový Adobe Embedded Printer Engine (AEPE) vylepšuje tlač na technologicky zameraných pracoviskách. Napomáha dosahovať až o 80 % rýchlejšiu tlač z mobilných zariadení, cloudu a USB zariadení.
- **Jednoduchý monitoring** – svetelné ukazovatele komunikačnej lišty neustále informujú o stave MFP.



Vizuálna spätná väzba informuje o činnosti MFP.

- **Dlhodobé úspory** – s cieľom znížiť odpad a podporiť dosahovanie cieľov v oblasti ochrany životného prostredia zostáva tonerová kazeta uzamknutá v zariadení, pokiaľ sa toner úplne nespotrebuje.



Tonerové kazety sa automaticky uvoľňujú po úplnom spotrebovaní.

Kompletná ochrana.

Efektívna ochrana je pre všetky podniky zásadná. Tieto MFP sú nabité nástrojmi, ktoré uchovávajú vaše informácie v bezpečí.



Rýchla obnova

V prípade zlyhania aktualizácie alebo zlovoľného útoku môže dôjsť k poškodeniu systému, ktorý sa nachádza v srdci MFP. Tieto MFP novej generácie sú teda vybavené inovatívnym systémom automatického liečenia. Ten ukladá hlavnú kópiu prevádzkových nastavení systému, ktorú je možné použiť na bezpečnú obnovu systému v prípade akéhokoľvek problému. To zaisťuje, že môžete naďalej pracovať a súčasne ochraňuje vaše cenné informácie a duševné vlastníctvo.

Okamžité overenie

Informácie, ktoré sú otvorene zdieľané medzi aplikáciami alebo odosielané pomocou e-mailu, môžu byť napadnuté alebo narušené. Tieto MFP poskytujú rovnako vysokú úroveň zabezpečenia, ktorú používajú vládne organizácie. Ich overenie SSL certifikátom automaticky kontroluje, či je komunikácia serverov tretích strán s vašou MFP bezpečná. Akýkoľvek pokus o neoprávnený alebo škodlivý prístup k vašim informáciám je okamžite zablokovaný.



Iba oprávnené použitie

Tieto MFP pracujú so zoznamom dôveryhodných schválených aplikácií a operačným firmvérom, ktoré zabraňujú akémukolvek neoprávnenému prístupu. Aktívne monitorujú všetku aktivitu a zaisťujú okamžité zablokovanie, protokolovanie a ohlásenie všetkých neznámych aplikácií.

Certifikovaná bezpečnosť

Vďaka overeniu profilom ochrany Protection Profile for Hardcopy Devices (HCD-PP v1.0) poskytujú tieto MFP tú najvyššiu úroveň zabezpečenia vyžadovanú podnikmi, vládami aj vojenskými organizáciami. Sú tak schopné bezpečne pracovať aj s tými naj dôvernejšími informáciami.

Vyspelé šifrovanie e-mailov

Kvôli ochrane informácií odosielaných e-mailom z MFP je automaticky zaistené ich šifrovanie pomocou štandardu S/MIME. V prípade napadnutia dát je takmer nemožné dešifrovať ich obsah a ich bezpečnosť je možné ďalej overiť pomocou vyspelých elektronických podpisov.

Rýchlo v prevádzke – kdekoľvek.

Čas je cenný, takže schopnosť kdekoľvek rýchlo tlačiť a skenovať znamená, že môžete venovať viac času tomu, čo je dôležité.

Keď pracujete na cestách, stále potrebujete byť schopní pristupovať k informáciám a vytvárať ich. Tieto MFP vám pomáhajú pracovať efektívnejšie a flexibilnejšie tým, že vám umožňujú tlačiť, kopírovať, skenovať a zdieľať informácie, ktoré potrebujete, a to kedykoľvek a kdekoľvek.

Bezproblémová konektivita

Funkcia priamej tlače súborov MS Office umožňuje pohodlnú priamu tlač a skenovanie bez prihlásenia do svojho PC. Skrátka pripojte USB disk do MFP a môžete okamžite tlačiť tu uložené obrázky a súbory Microsoft Office. Taktiež môžete dokumenty skenovať a ukladať priamo na USB disk.

Okrem toho je k dispozícii voliteľná funkcia pre bezdrôtovú tlač*¹ z laptopov, tabletov alebo smartfónov pripojených k Wi-Fi, bez potreby nastavovať bezdrôtovú LAN. To znamená, že môžete využívať oveľa širší okruh zariadení a pracovať na mnohých obchodných miestach.

Tieto MFP taktiež podporujú duálnu LAN, ktorú je možné pripojiť k dvom odlišným sieťam. Ak teda vaše pracovisko disponuje dvoma samostatnými sieťami, ktoré majú odlišné bezpečnostné alebo používateľské obmedzenia, môžete stále MFP zdieľať so všetkými používateľmi naraz.

Jednoduchý prístup úplne k všetkému

Nikto nemá rád, keď si musí pamätať ďalšie mená používateľa a heslá. Funkcia Single Sign-On znamená, že sa stačí na dotykovom ovládacom paneli prihlásiť iba raz. Potom už môžete rýchlo a bezpečne tlačiť a ukladať informácie v cloud*² pomocou Google Drive™, OneDrive® for Business, SharePoint® Online, Box, Dropbox a Cloud Portal Office. K dispozícii je taktiež Gmail konektor pre skenovanie do e-mailu a Exchange Online (MS 365 email).

Vyberte si, kde chcete tlačiť

Nie je dôvod nechávať dôležité alebo citlivé informácie bez dozoru. Pomocou funkcie uvoľňovania tlače môžete odosielať svoje tlačové úlohy do hlavnej MFP a následne ich kedykoľvek vytlačiť na ktoromkoľvek pripojenom zariadení. Skrátka prídete, prihlásite sa a dokumenty si vytlačíte.



Funkcia priamej tlače súborov MS Office z USB a funkcia uvoľnenia tlače tiež umožňujú flexibilnejšiu a efektívnejšiu tlač.

Mobilita cestou jednoduchosťou

Tieto MFP vám umožňujú za pár sekúnd tlačiť a skenovať, aj keď ste na cestách. Jednoducho spárujte svoje mobilné zariadenie s MFP jeho priblížením k voliteľnej čítačke NFC kariet*³ alebo naskenovaním QR kódu danej MFP*⁴. V každom prípade sa už zariadenie postará o všetko potrebné.

Následne môžete cez bezdrôtovú sieť tlačiť a skenovať z a do mobilov či tabletov pomocou tlačovej aplikácie Sharpdesk Mobile alebo ktorejkoľvek aplikácie, ktorá podporuje Google Cloud Print™ alebo akéhokoľvek zariadenia Android s pluginom Sharp Print Service.

Nič zložité

Voliteľná platforma Sharp OSA® (Open System Architecture) výrazne uľahčuje tlač z vašich sieťových a cloudových aplikácií aj zdieľanie informácií opačným smerom.

A portál centra aplikácií*⁵ zvyšuje adaptabilitu MFP tým, že zaisťuje softvérové aktualizácie a aplikácie na pripojenie ku cloudu, ktoré umožňujú pružnú aktualizáciu.

*¹ Vyžaduje bezdrôtový LAN adaptér MX-EB18. *² Vyžaduje komunikačný modul aplikácie MX-AMX2. *³ Pre zariadenia Android. Vyžaduje voliteľnú čítačku NFC kariet.

*⁴ Pre zariadenia so systémom iOS aj Android. *⁵ Bude k dispozícii k neskoršiemu dátumu.



Ešte vyššia efektivita.

Okrem zvýšenia produktivity sú naše MFP vďaka optimalizácii každodenných úloh navrhnuté pre úsporu času a peňazí.

Dávame vám viac na výber

Vytvárajte dokumenty s profesionálnym vzhľadom pomocou radu možností dokončovacích úprav, okrem iného dierovania, sedlového zošívania, bezspinkového zošívania a oddeľovacieho zásobníka. Vďaka použitiu rozširujúcich zásobníkov papiera môžete pracovať dlhšie bez prerušenia.

Zabudované prvky pre energetickú účinnosť

MFP Sharp sú navrhnuté pre extrémnu efektivitu práce, aby šetrili prevádzkové náklady. Kvôli zníženiu spotreby energie sú vybavené automatickým, používateľsky konfigurovateľným nastavením napájania, a pracujú teda iba vo zvolenom čase. Pred začatím každej úlohy taktiež dostanete výzvu na použitie ekologicky najohľadupľejšieho nastavenia – ako je funkcia Eco Scan, ktorá zabraňuje spúšťaniu zbytočných funkcií na pozadí. A náš toner s nízkou teplotou topenia pri každom spustení tlačie alebo kopírovania spotrebováva menej energie.



Optimalizované softvérové riešenia

Vytvorili sme mnoho optimalizovaných softvérových riešení na zníženie nákladov, zvýšenie efektivity a vylepšenie zabezpečenia.

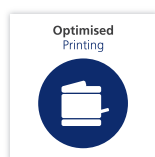

Optimalizované Tlačové riešenia

Monitorujú a spravujú vaše využitie tlače a skenovania. Môžete teda eliminovať neoprávnené použitie, sledovať a získavať naspäť náklady aj obmedzovať vznik odpadu.

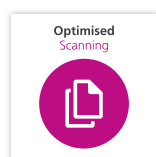

Optimalizované Riešenia skenovania

Šetria čas a zabraňujú nákladným chybám zjednodušením a automatizáciou ukladania a zdieľania dokumentov – bez ohľadu na ich formát.

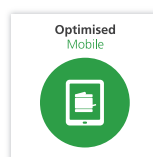

Optimalizované Mobilné riešenia

Vytvárajú flexibilnejšie tímy tým, že pomáhajú ľuďom prepojiť tablety, telefóny a laptopy jednoducho a bezpečne, takže sú stále v kontakte.

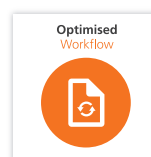

Optimalizované Riešenia Workflow

Pomáhajú obnovovať produktivitu potrebnú na dosiahnutie a udržanie rastu a ziskovosti zefektívnením a zjednodušením opakovaných úloh.

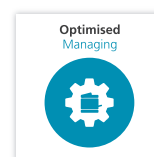

Optimalizované Riešenia na správu

Znižujú záťaž spojenú so správou vašich MFP a budujú konzistentnú politiku zabezpečenia tlače.

Inteligentná technológia sa stretáva s konektivitou pripravenou na budúcnosť. Pomáhajú vašim tímom na ceste k vyššej efektivite.

Konfigurácia

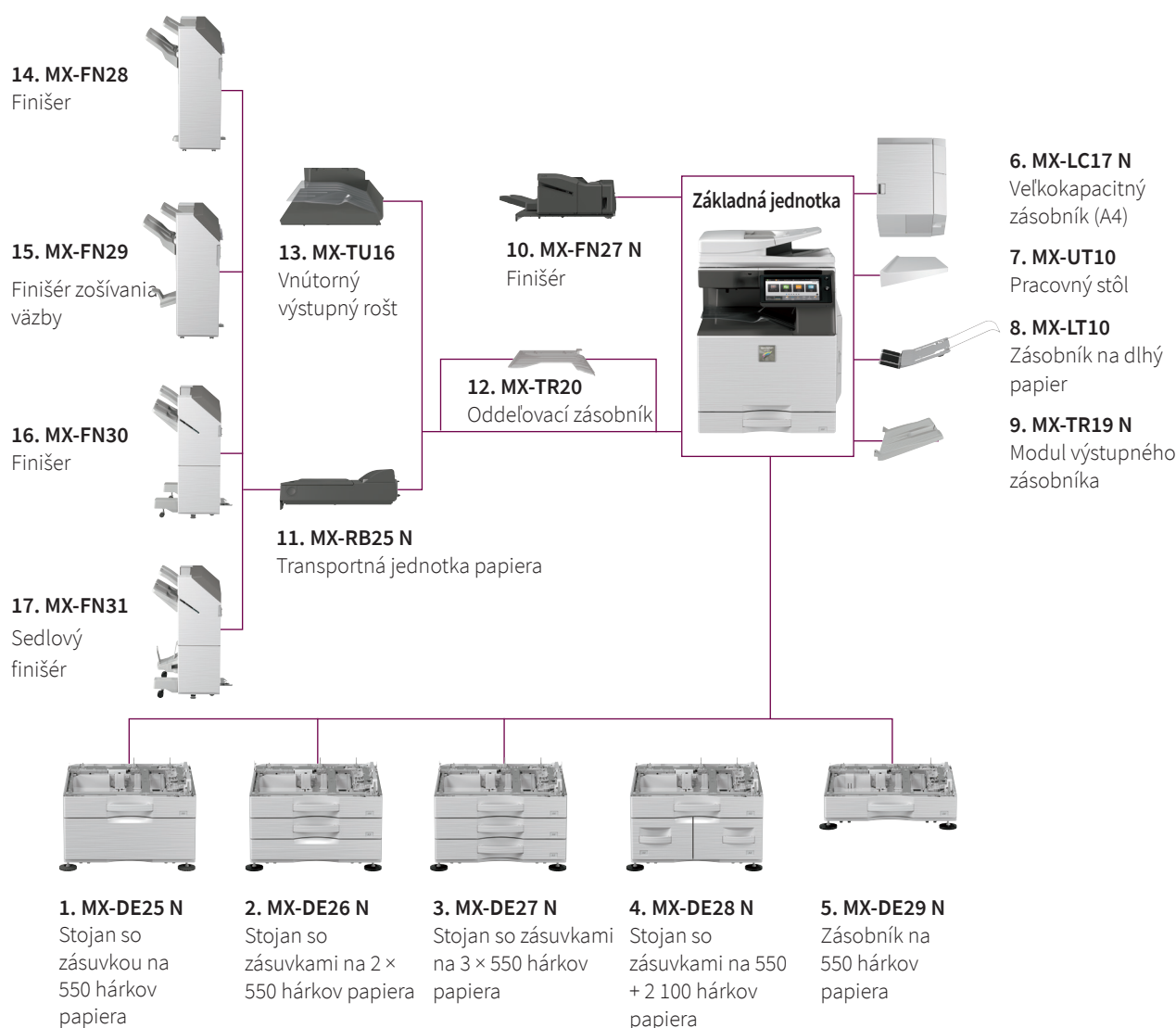

Prídavné zariadenia

Základná jednotka

- 1. MX-DE25 N Stojan so zásuvkou na 550 hárkov papiera**
550 hárkov*¹, SRA3 až A5R (60 – 300 g/m²)
- 2. MX-DE26 N Stojan so zásuvkami na 2 × 550 hárkov papiera**
550 hárkov*¹ každá, pre spodné a horné zásobníky, SRA3 až A5R (60 – 300 g/m²)
- 3. MX-DE27 N Stojan so zásuvkami na 3 × 550 hárkov papiera**
550 hárkov*¹ každá, pre spodné a horné zásobníky, SRA3 až A5R (60 – 300 g/m²)
- 4. MX-DE28 N Stojan so zásuvkami na 550 + 2 100 hárkov papiera**
Horný zásobník: SRA3 – A5R, 550 hárkov*¹ (60 – 300 g/m²)
Spodný zásobník (vľavo): A4, 1 200 hárkov*¹ (60 – 105 g/m²)
Spodný zásobník (vpravo): A4 – B5, 900 hárkov*¹ (60 – 105 g/m²)
- 5. MX-DE29 N Zásobník na 550 hárkov papiera**
550 hárkov*¹, SRA3 až A5R (60 – 300 g/m²)
- 6. MX-LC17 N Veľkokapacitný zásobník (A4)**
3000 hárkov*¹, A4 – B5 (60 – 220 g/m²)
- 7. MX-UT10 Pracovný stôl**

Dokončovacie úpravy

- 8. MX-LT10 Zásobník na dlhý papier**
Odporúčaný pre tlač bannerov
 - 9. MX-TR19 N Modul výstupného zásobníka**
 - 10. MX-FN27 N Vnútrový finišer**
A3 – B5 (odsadenie/zošitie), SRA3 – A5R (bez dosadenia)
Zásobník na odsadenie (horný): max. kapacita 500 hárkov*¹
Kapacita zošívania: max. 50 hárkov*¹
Pozície zošívania: 3 pozície (vpredú, vzadu, alebo dvojbodové zošívanie)
Ručné zošívanie: 1-bodové vzadu (ploché), 45 hárkov (64 g/m²), 40 hárkov (80 g/m²)
Kapacita bezponkového zošívania: max. 5 hárkov (64 g/m²), 4 hárky (65 – 81,4 g/m²), 3 hárky (81,5 – 105 g/m²)
Pozície bezponkového zošívania: 1-bodové vzadu (šikmé), A3 – B5
- Voliteľný dierovací modul pre MX-FN27 N:**
- MX-PN14C – Modul na dierovanie 2/4 otvorov**
 - MX-PN14D – Modul na dierovanie 4 široko odsadených otvorov**

*¹ Počet hárkov pri použití papiera 80 g/m².

Prídavné zariadenia

11. MX-RB25 N Transportná jednotka papiera

Vyžadované pri použití MX-FN28, MX-FN29, MX-FN30 a MX-FN31

12. MX-TR20 Oddelovací zásobník

Vyžaduje vnútorný výstupný rošt MX-TU16

13. MX-TU16 Vnútorný výstupný rošt

14. MX-FN28 1k Finišer

A3W – A5R (odsadenie/zošitie), SRA3 – A5R (bez odsadenia)

Zásobník na odsadenie (horný): max. kapacita 1000 hárkov*¹

Kapacita zošívania: max. 50 hárkov*¹

Pozície zošívania: 1-bodové vpredu (ploché), 1-bodové vzadu (ploché), 2-bodové zošívanie

15. MX-FN29 1k Sedlový finišer

A3W – A5R (odsadenie/zošitie), SRA3 – A5R (bez odsadenia)

Zásobník na odsadenie (horný): max. kapacita 1000 hárkov*¹

Kapacita zošívania: max. 50 hárkov*¹

Pozície zošívania: 1-bodové vpredu (ploché), 1-bodové vzadu (ploché), 2-bodové zošívanie

Zásobník na zošívanie väzby (spodný): 7 súprav (11 – 10 hárkov), 15 súprav (6 – 10 hárkov),

20 súprav (1 – 5 hárkov). Max. 15 hárkov na súpravu.

Voliteľný dierovací modul pre MX-FN28 a MX-FN29:

MX-PN15C – Modul na dierovanie 2/4 otvorov

MX-PN15D – Modul na dierovanie 4 široko odsadených otvorov

16. MX-FN30 3k Finišer

A3 – B5 (odsadenie/zošitie), SRA3 – A5R (bez odsadenia)

Zásobník na odsadenie (horný): max. kapacita 3 000 hárkov*¹

Kapacita zošívania: max. 65 hárkov*¹

Pozície zošívania: 1-bodové vpredu (šikmé), 1-bodové vzadu (šikmé), 2-bodové zošívanie

Ručné zošívanie: 1-bodové vzadu (ploché), 45 hárkov (64 g/m²), 40 hárkov (80 g/m²)

Kapacita bezspónkového zošívania: max. 5 hárkov (64 g/m²), 4 hácky (65 – 81,4 g/m²,

3 hácky (81,5 – 105 g/m²)

Pozície bezspónkového zošívania: 1-bodové vzadu (šikmé), A3 – B5

17. MX-FN31 3k Sedlový finišer

A3 – B5 (odsadenie/zošitie), SRA3 – A5R (bez odsadenia)

Zásobník na odsadenie (horný): max. kapacita 3000 hárkov*¹

Kapacita zošívania: max. 65 hárkov*¹

Pozície zošívania: 1-bodové vpredu (šikmé), 1-bodové vzadu (šikmé), 2-bodové zošívanie

Ručné zošívanie: 1-bodové vzadu (ploché), 45 hárkov (64 g/m²), 40 hárkov (80 g/m²)

Kapacita bezspónkového zošívania: max. 5 hárkov (64 g/m²), 4 hácky (65 – 81,4 g/m²,

3 hácky (81,5 – 105 g/m²)

Pozície bezspónkového zošívania: 1-bodové vzadu (šikmé), A3 – B5

Zásobník na zošívanie väzby (spodný): 10 súprav (11 – 15 hárkov), 15 súprav (6 – 10 hárkov),

25 súprav (1 – 5 hárkov). Max. 20 hárkov na súpravu.

Voliteľný dierovací modul pre MX-FN30 a MX-FN31:

MX-PN16C – Modul na dierovanie 2/4 otvorov

MX-PN16D – Modul na dierovanie 4 široko odsadených otvorov

Tlač

MX-PK13 Rozširujúci modul PS3

Umožňuje PostScript tlač

MX-PU10 Rozširujúci modul na priamu tlač

MX-PF10 Modul čiarových kódov

Umožňuje tlač čiarových kódov

Faxovanie

MX-FX15 Rozširujúci modul faxu

MX-FWX1 Rozširujúci modul Internet fax

Konektivita

MX-EB18 Bezdrôtový LAN adaptér

Umožňuje pripojenie k bezdrôtovým sieťam

Skenovanie

MX-EB19 Balík na zvýšenú komprimáciu súborov

Umožňuje tvorbu vysoko komprimovaných PDF

MX-EB20 Rozširujúci modul OCR

AR-SU1 Pečiatkovačná jednotka

Na kontrolu pečiatkuje naskenované dokumenty

Sharpdesk licencia

MX-USX1/X5

Balík licencií – 1/5

MX-US10/50/A0

Balík licencií – 10/50/100

Sharp OSA®

MX-AMX1 Modul integrácie aplikácie

MX-AMX2 Komunikačný modul aplikácie

MX-AMX3Externý účtovný modul

Bezpečnosť

MX-FR62U Modul zabezpečenia dát

Komerčná verzia

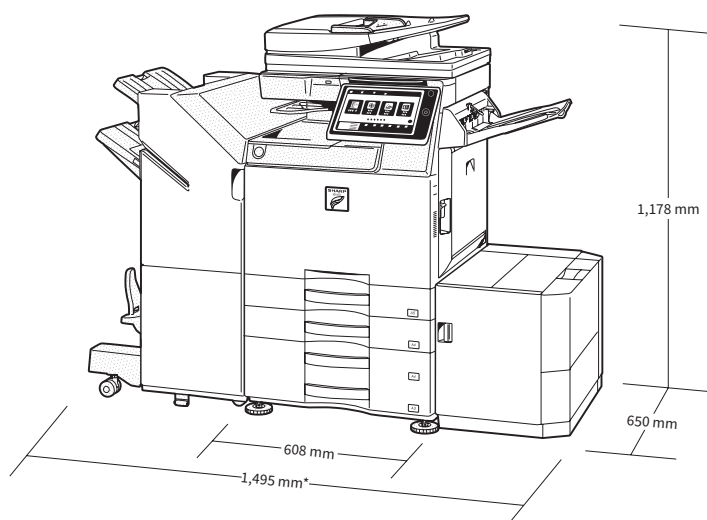

* 1649 mm s vysunutým zásobníkom finišera a výstupným zásobníkom

Vyobrazené s voliteľnými súčastami.



*¹ Počet hárkov pri použití papiera 80 g/m².

Špecifikácie

Všeobecné

Rýchlosť tlače (str./min.) (Max.)	A4^{*1}	A3	SRA3
MX-4051	40	20	18
MX-3551	35	18	16
MX-3051	30	16	15
MX-2651	26	15	15
Displej ovládacieho panela	farebný LCD displej s uhlopriečkou 10,1 palca		
Veľkosť papiera (min. – max.)	SRA3 – A5 ^{*2}		
Hmotnosť papiera (g/m ²)			
Zásobník	60 – 300		
Pomocný zásobník	55 – 300		
Kapacita papiera (št. – max.)			
Hárkov	650 – 6 300		
Zásobníky	1 – 4 (plus pomocný zásobník)		
Čas zahrievania^{*3} (sekúnd)	20 ^{*4}		
Pamäť (GB)			
Kopírka/tlačiareň (zdieľaná)	5		
HDD ^{*5}	500		
Napájanie	Menovité miestne napätie AC ± 10 %, 50/60 Hz		
Príkon (kW) (Max.)	1,84 (220 až 240 V)		
Rozmery (mm) (Š × H × V) ^{*6}	608 × 650 × 834		
Hmotnosť (kg)	79		

Kopírka

Veľkosť zdrojového papiera (max.)	A3	
Čas do výtlačku prvej kópie^{*7}	Celofarebne	Čiernobielo
	6,7	4,7
Počet kópií súvislého kopírovania (max.)	9,999	
Rozlíšenie tlače (dpi)		
Skenovanie (farebné)	600 × 600	
Skenovanie (ČB)	600 × 600, 600 × 400	
Tlač	600 × 600, 9600 (ekvivalentné) × 600 (v závislosti od režimu kopírovania)	
Počet stupňov gradácie	256	
Rozsah zväčšenia (%)	25 – 400, (25 – 200 pomocou RSPF) v 1 % prírastkoch	
Prednastavené pomery kopírovania (metrické)	10 pomerov (5R/5E)	

Bezdrôtová LAN (vyžadovaný voliteľný modul MX-EB18)

Protokoly	IEEE802.11n/g/b
Režimy prístupu	Infrastructure , Software AP
Zabezpečenie	WEP, WPA/WPA2-mixed PSK, WPA/WPA2-mixed EAP ^{*8} , WPA2 PSK, WPA2 EAP ^{*8}

Sieťový skener

Metóda skenovania	Push scan (pomocou ovládacieho panela) Pull scan (aplikácia vyhovujúca štandardu TWAIN)	
Rýchlosť skenovania^{*9} (ipm) (max.)	Jednostranné 80	Obojstranné 25
Rozlíšenie (dpi) (max.)		
Push scan	100, 150, 200, 300, 400, 600	
Pull scan	75, 100, 150, 200, 300, 400, 600	
	50 až 9,600 dpi podľa používateľského nastavenia	
Formáty súborov	TIFF, PDF, PDF/A-1a ^{*10} , PDF/A-1b, šifrované PDF, kompaktné PDF ^{*11} , JPEG ^{*12} , XPS, prehľadateľné PDF ^{*13} , Microsoft® Office ^{*13} (pptx, xlsx, docx), text ^{*13} (TXT), rich text ^{*13} (RTF)	
Miesta určenia skenovania	Skenovanie do e-mailu, na plochu, na FTP server, do sieťového priečinka (SMB), na USB médium, HDD	
Nástroje na skenovanie	Sharpdesk	

Zakladanie dokumentov

Kapacita zaradovania dokumentov^{*14}	Strán	Súborov
Hlavný adresár a voliteľný adresár	20000	3000
Priečinkov rýchleho prístupu k súborom	10000	1000
Uložené úlohy^{*15}	Kopírovanie, tlač, skenovanie, prenos faxu	
Ukladacie priečinky	Priečinkov rýchleho prístupu k súborom, hlavný priečinkov, používateľský priečinkov (max. 1 000)	
Dôvernité uloženie	Ochrana heslom (pre hlavné a používateľské priečinky)	

Sieťová tlačiareň

Rozlíšenie (dpi)	600 × 600, 9600 (ekvivalentné) × 600
Rozhrania	USB 2.0, 10Base-T/100Base-TX/1000Base-T, Voliteľná podpora sekundárnej LAN
Podporované OS	Windows Server® 2008, 2008R2, 2012, 2012R2, 2016, Windows® 7, 8.1, 10 Mac OS X 10.6, 10.7, 10.8, 10.9, 10.10, 10.11, 10.12, 10.13 ^{*16}
Sieťové protokoly	TCP/IP (IPv4, IPv6)
Tlačové protokoly	LPR, Raw TCP (port 9100), POP3 (tlač e-mailu), HTTP, FTP pre sťahovanie tlačových súborov, IPP, SMB, WSD
PDL	Štandardný: PCL 6 emulácia Voliteľný: Adobe® PostScript®3™
Dostupné fonty	80 fontov pre PCL, 139 fontov pre Adobe PostScript 3

Faxovanie (vyžadovaný voliteľný modul MX-FX15)

Metóda kompresie	MH/MR/MMR/JBIG
Komunikačný protokol	Super G3/G3
Čas prenosu^{*17} (sekúnd)	Menej než 2
Rýchlosť modemu (bps)	33600 – 2400 s automatickým fallbackom
Rozlíšenie prenosu (dpi)	203,2 × 97,8 (Std) / 406,4 × 391 (ultrajemné)
Veľkosť dokumentu	A3 – A5
Pamäť (GB)	1 (zabudovaná)

^{*1} Podávanie na šírku. ^{*2} S papierom formátu A5 je možné použiť výhradne podávanie na dĺžku. ^{*3} Pri menovitom napätí, 23 °C (73,4 °F). Môže sa líšiť v závislosti od prevádzkových podmienok a prostredia. ^{*4} 33 sekúnd pri zapnutí MFP pomocou tlačidla spúšťania. 30 sekúnd pri spustení pomocou hlavného sieťového spínača. ^{*5} Kapacita pevného disku závisí od vytvárania zdrojov. ^{*6} Vráťane nastavovacích prvkov a vystupujúcich častí. ^{*7} Podávanie hárkov formátu A4 z 1. zásobníka, pomocou skla na dokumenty, bez výberu alebo režimu Auto Colour, MFP v úplne pripravenom stave. Môže sa líšiť v závislosti od prevádzkových podmienok a prostredia. ^{*8} Nie je aplikovateľné pre režim Software AP. ^{*9} Na základe štandardnej tabuľky Sharp formátu A4 pri použití podávača dokumentov a podávaní na šírku. Pri použití továrenského nastavenia a vypnutom režime Auto Colour. Rozlíšenie sa bude v závislosti od typu dokumentu a veľkosti skenovanej oblasti líšiť. ^{*10} Vyžaduje voliteľný modul MX-EB19. ^{*11} Vyžaduje voliteľný modul MX-EB11. ^{*12} Vyžaduje voliteľný modul MX-EB19. ^{*13} Vyžaduje voliteľný modul MX-EB20. ^{*14} Úložná kapacita sa bude líšiť v závislosti od typu dokumentu a nastavenia skenovania. ^{*15} Niektoré funkcie vyžadujú voliteľné súčasti. ^{*16} Mac OS vyžaduje voliteľný modul MX-PK13. ^{*17} Na základe štandardnej tabuľky Sharp so 700 znakmi (A4, podávanie na šírku) pri štandardnom rozlíšení v režime Super G3, 33 600 bps, kompresia JBIG.

Konštrukcia a technická špecifikácia sa môžu bez predchádzajúceho oznámenia zmeniť. Všetky informácie boli správne v okamihu tlače. Microsoft, Excel, PowerPoint, OneDrive, SharePoint, Active Directory, Windows Server a Windows sú registrovanými obchodnými značkami alebo obchodnými značkami spoločnosti Microsoft Corporation v USA a/alebo iných krajinách. Adobe a PostScript 3 sú registrovanými obchodnými značkami alebo obchodnými značkami spoločnosti Adobe Systems Incorporated v USA a/alebo iných krajinách. Google Drive, Gmail, Android a Google Cloud Print sú obchodnými značkami spoločnosti Google LLC. Ochranná známka Google Drive je použitá so súhlasom spoločnosti Google LLC. Box je obchodnou značkou, služobnou značkou alebo registrovanou obchodnou značkou spoločnosti Box, Inc. QR kód je registrovanou obchodnou značkou spoločnosti DENSO WAVE INCORPORATED v Japonsku a ďalších krajinách. AirPrint a Mac sú obchodnými značkami spoločnosti Apple Inc., registrovanými v USA a ďalších krajinách. PCL je registrovanou obchodnou značkou spoločnosti Hewlett-Packard Company. Všetky ostatné názvy spoločností, výrobcov a logotypy sú ochrannými značkami alebo registrovanými obchodnými značkami ich príslušných vlastníkov. ©Sharp Corporation, november 2018. Ref. MX-4051/MX-3551/MX-3051/MX-2651 Brožúra (Úloha 19422). Všetky ochranné známky potvrdené. E&O.